

## **CASA SUODATINHINNASTO 2023**

Voimassa 1.1.2023 alkaen

# Sisällysluettelo

5 vuoden takuu alkuperäissuodattimella .....	3
Milloin suodattimet pitää vaihtaa .....	4
Suodatusluokat .....	5
Mistä voi ostaa alkuperäissuodattimet?.....	5
Suodattimien vaihto-ohjeet.....	6
CASA W3xs/W4xs/W3/W4 suodatinsarjat .....	7
CASA W5/W130/W9/W230 suodatinsarjat .....	8
CASA W80/W100 suodatinsarjat .....	8
CASA R2/R3 suodatinsarjat .....	9
CASA R5/R120 suodatinsarjat .....	9
CASA R7/R7-H/R9/R9-H/R15/R15-H suodatinsarjat .....	10
ILTO 250/260/270/270 K/270M/290 suodatinsarjat .....	11
ILTO 320/300/350/400 suodatinsarjat .....	12
ILTO 430/435/440/440 EV/450 suodatinsarjat .....	12
ILTO 600/650/800/850 suodatinsarjat .....	13
ILTO H410/H710/X100/MERA/T10 suodatinsarjat .....	14
Liesikupujen rasvasuodatimet .....	15
Kanavapatterien suodattimet .....	16

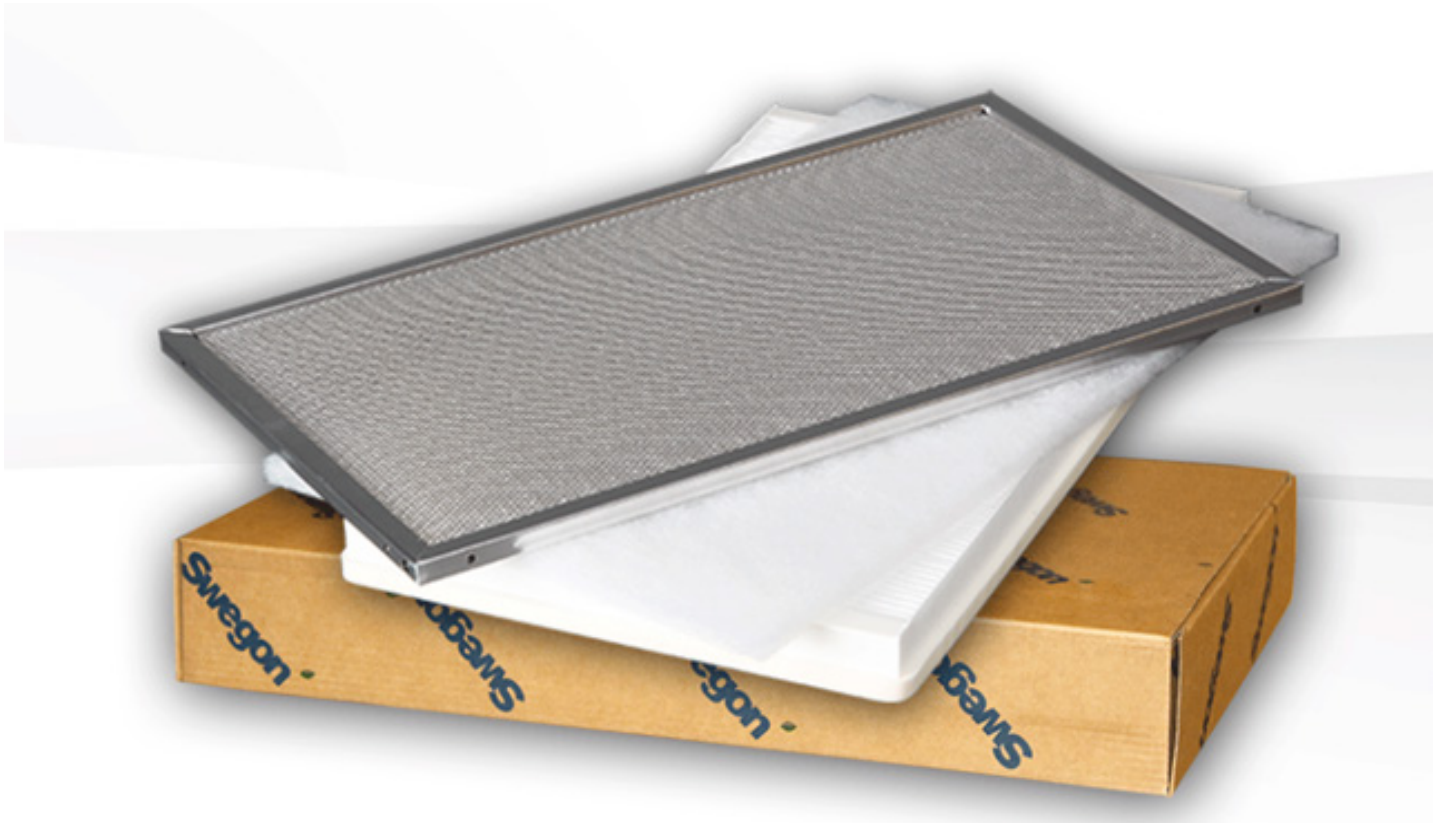

# 5 vuoden takuu alkuperäis-suodattimella

Käyttämällä uudessa Swegon CASA -ilmanvaihtokoneessasi alkuperäissuodattimia saat laitteesen jopa 5 vuoden takuun! Lue lisää osoitteesta: [swegon.com/casawarranty](https://swegon.com/casawarranty)

## Miksi kannattaa käyttää alkuperäis-suodattimia?

Samannäköisellä ja -kokoisella kopiosuodattimella voi olla täysin eri painehäviö ja suodatuskyky. **Väärää suodatinta käytettäessä ilmanvaihtokone ei välttämättä toimi oikein.** Jos suodattimen painehäviö on liian suuri, asuntoon ei tule tarpeeksi ilmaa. Tämä voi synnyttää talon sisään alipaineen ja ilmapuotoja talon rakenteiden läpi joka tuo erilaisia epäpuhtauksia sisäilmaan. Liian pieni painehäviö voi puolestaan synnyttää asunnon sisälle ylipainetta, joka saattaa aiheuttaa kosteuden kertymistä rakenteisiin.

Käyttämällä alkuperäissuodattimia varmistat, että laite toimii suunnitelmien ja määräysten mukaisesti. Myös takuun edellytyksenä on, että laitteessa käytetään alkuperäisiä suodattimia ja -varaosia. Laadukkaat suodattimet tuovat kustannussäästöjä, sillä niiden vaihtoväli on pidempi kuin jäljitelmien, ne kuluttavat vähemmän sähköä ja vähentävät ilmanvaihtokanaviston puhdistuksen tarvetta.

- Laitteen takuu on voimassa
- Laitteet toimivat varmasti kuten suunniteltu
- Pidempi vaihtoväli ja energiansäästö
- Takaat tasapainoisen huoneilman ilman ali- tai ylipaineen vaaraa

Hintaero erilaatuisten suodattimien välillä on pieni, mutta vaikutus sisäilman laatuun suuri. Panostus suodattimeen on pieni hinta verrattuna sillä saavutettaviin hyötyihin.



# Milloin suodattimet pitää vaihtaa?



Sisäilman laatu vaikuttaa suuresti hyvinvointiimme ja pahimmillaan huono ilma voi aiheuttaa terveyshaittoja. Ulkoilma sisältää epäpuhtauksia kuten siitepölyä, katupölyä, pakokaasuja tai nokea. Tehokas suodatus onkin ainoa keino varmistaa puhdas sisäilma. Suodattimet tulee myös vaihtaa säännöllisesti, jotta ilma pysyy kaiken aikaa terveellisenä.

Ilmansuodattimet olisi hyvä vaihtaa **kevällä ennen katu- ja siitepölyajan alkua sekä syksyllä**, jotta niihin kerääntynyt lika ja pölyt eivät haittaisi talvikauden ilmanvaihtoa.

## Suodattimet tulee vaihtaa useammin silloin kun:

- Asunnossa asuu useita henkilöitä (ilmassa runsaammin pölyä ja tekstiilinukkaa)
- Asunnossa on kotieläimiä (karvapöly ja turkin hilse saattaa tukkia suodattimet)
- Pieniä lapsia (minimoi allergiariskit)
- Runsasliikenteisten katujen ja teollisuusalueiden läheisyydessä (runsa määrä haitallisia hiukkaspäästöjä ulkoilmassa)
- Metsän läheisyydessä (runsaasti siitepölyä)

**Silminnähden likaiset suodattimet on aina vaihdettava viipymättä.**

## Mitä seuraa jos suodattimia ei vaihdeta?

Suodattimen käyttöikä on yleensä puolesta vuodesta yhteen vuoteen, jonka jälkeen sen ominaisuudet alkavat heiketä. Tukkeutuneen suodattimen läpi asuntoon ei enää virtaa riittävästi ilmaa. **Likaisina ja tukkeutuneina niistä saattaa myös tulla epäpuhtauksien lähde.** Suodattimeen kertynyt pöly voi yhdessä lämmön ja kostean ilman kanssa voi muodostaa kasvualueen homeelle.

Suodattimien vaihtamatta jättäminen näkyy myös ilmanvaihtokoneen energiankulutuksessa. Mikäli suodattimia ei ole vaihdettu ja lämmönvaihdin likaantuu, sen hyötysuhde heikkenee. Tällöin tuloilmaa joudutaan lämmittämään esimerkiksi sähkö- tai vesipatterilla. Lämmitys maksaa vuoden aikana reilusti enemmän kuin uusi suodatinpaketti.

# Suodatusluokat

Ilmansuodattimien luokittelustandardit muuttuivat 1.7.2018, jolloin uusi ISO 16890 -standardi korvasi vanhan EN779:2012 -standardin. Uusi luokitus on edellistä tiukempi ja helpottaa vertailua eri suodattimien välillä. Aiemmin suodattimien erotusaste mitattiin vain yhdessä hiukkaskoossa (0,4 µm). Nyt se mitataan kolmessa eri kokoluokassa: ePM1 (kokoluokka 0,3-1µm), ePM2,5 (kokoluokka 0,3-2,5µm) ja ePM10. (kokoluokka 0,3-10µm).

Vanha EN779	ISO 16890 ePM1	ISO 16890 ePM2,5	ISO 16890 ePM10	ISO 16890 Coarse
G1	-	-	-	>30 %
G3	-	-	-	>50 %
G4	-	-	-	>60 %
M5	-	<40 %	>50 %	-
M6	-	50-60 %	>60 %	-
F7	50-70 %	>65-80 %	>80 %	-
F8	70-85 %	>80 %	>85 %	-
F9	>80 %	>90 %	>95 %	-
<b>0,4µm</b>	0,3-1µm	0,3-2,5µm	0,3-10µm	

## Mistä voi ostaa alkuperäis-suodattimet?

Alkuperäisiä Swegon CASA -suodattimia voi ostaa Swegon CASA -jälleenmyyjiltä sekä mm. kaikkien valtakunnallisten tukkuliikkeiltä.

Alkuperäissuodattimet voi tilata helposti myös verkkokaupastamme:  
**[www.casastore.fi](http://www.casastore.fi)**.

Verkkokaupassa voi tehdä kätevän kesto-tilauksen, jolloin saat automaattisen muistutuksen aina kun on aika tilata uudet suodattimet. Kestotilaukset myös toimitetaan ilman toimituskuluja!

Verkkokaupassamme voit myös etsiä laitteeseesi varmasti sopivat suodattimet ja varaosat laitteen sarjanumeron avulla.



# Suodattimien vaihto-ohjeet

Ilmanvaihtokoneen suodattimet tulee vaihtaa **vähintään 2 kertaa vuodessa.**

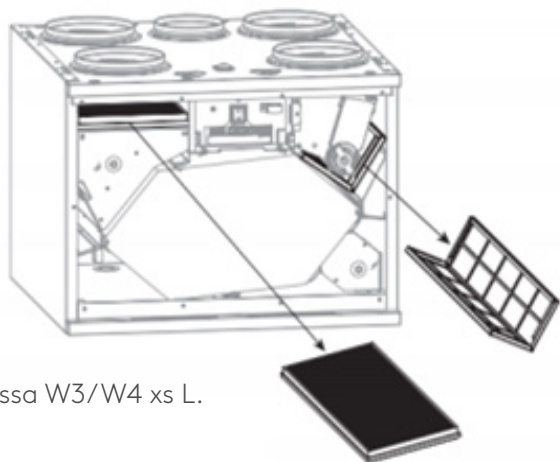

Kuvassa W3/W4 xs L.



Suodattimet on hyvä vaihtaa keväällä ennen katu- ja siitepölyajan alkua sekä syksyllä, jotta suodattimeen kerääntynyt lika ja pölyt eivät haittaisi ilmanvaihtoa. Suodattimet on vaihdettava useammin, jos asunnon ilmassa on paljon pölyä tai ulkoilmassa on paljon epäpuhtauksia.

**Käytä laitteessa ainoastaan alkuperäisiä Swegon-suodattimia.** Tämä on tärkeää, sillä täsmälleen samannäköisellä ja -kokoisella suodattimella voi olla täysin eri painehäviö ja suodatuskyky. Väärää suodatinta käytettäessä ilmanvaihtokone ei ehkä toimi oikein eikä Swegon vastaa mahdollisista toimintahäiriöistä.

Käyttämällä alkuperäisiä Swegon CASA suodattimia saat ilmanvaihtolaitteellesi normaalin 2 vuoden takuun lisäksi 3 vuoden lisätakuun. Tutustu tarkemmin takuehtoihin osoitteessa: [swegon.com/warranty](https://swegon.com/warranty).

Suodattimet voi tilata niin kotitalouksille kuin taloyhtiöille osoitteessa: [casastore.fi](https://casastore.fi)



[Suodatinvaihto \(videot\)](#)



[Suodatinopas \(pdf\)](#)





# Suodatinsarjat

## CASA W3/W4 xs

Suodatinsarjat W3 xs ja W4 xs-ilmanvaihtokoneisiin



Koodi	Tuote	LVI-numero	Hinta alv 24%	Hinta alv 0%
W304F	<b>Alkuperäinen suodatinsarja</b> 1 kpl ISO ePM1 50% (F7) hienosuodatin tuloilmalle 1 kpl ISO Coarse (G3) karkeasuodatin poistoilmalle	7906843	40,92	33,00
W304FSF8	<b>Allergiasuodatin</b> 1 kpl suodatinluokka ISO ePM1 70% (F8) tuloilmalle 1 kpl ISO Coarse (G3) karkeasuodatin poistoilmalle. Huom. koneeseen tehtävä erikseen säätö ja suodattimia on vaihdettava useammin kuin vakiosuodattimia.	7907205	47,12	38,00
W304FP	<b>Suodatinlava</b> 108 kpl ISO ePM1 50% (F7) hienosuodatin tuloilmalle 108 kpl ISO Coarse (G3) karkeasuodatin poistoilmalle	*****	4419,36	3564,00

## CASA W3/W4

Suodatinsarjat W3 ja W4 (sähkö/econo)-ilmanvaihtokoneisiin

Huom. metallisuodatin korvaa vanhan PPI-20 palosuodattimen. Laitteessa tulee olla aina toimiva palosuodatin asennettuna! Mikäli metallisuodatin on ehjä ja toiminta kuntoinen, voit vaihtaa pelkästään ISO ePM1 50% (F7) ja ISO Coarse (G3) suodattimet ja käyttää vanhan metallisuodattimen uudelleen.



Koodi	Tuote	LVI-numero	Hinta alv 24%	Hinta alv 0%
W304F	<b>Suodatinsarja ilman palosuodatinta</b> 1 kpl suodatinluokka ISO ePM1 50% (F7) tuloilmalle 1 kpl ISO Coarse (G3) karkeasuodatin poistoilmalle Ei palosuodatinta	7906843	40,92	33,00
W304FS	<b>Suodatinsarja palosuodattimella</b> 1 kpl ISO ePM1 50% (F7) hienosuodatin tuloilmalle 1 kpl ISO Coarse (G3) karkeasuodatin poistoilmalle 1 kpl metallinen palosuodatin	7906599	45,88	37,00
W304FSF8	<b>Allergiasuodatin</b> 1 kpl ISO ePM1 70% (F8) hienosuodatin tuloilmalle 1 kpl ISO Coarse (G3) karkeasuodatin poistoilmalle. Huom. koneeseen tehtävä erikseen säätö ja suodattimia on vaihdettava useammin kuin vakiosuodattimia.	7907205	47,12	38,00
W304FP	<b>Suodatinlava</b> 108 kpl ISO ePM1 50% (F7) hienosuodatin tuloilmalle 108 kpl ISO Coarse (G3) karkeasuodatin poistoilmalle	*****	4419,36	3564,00

# CASA W5

## Suodatinsarjat W5 -ilmanvaihtokoneisiin

Huom. metallisuodatin korvaa vanhan PPI-20 palosuodattimen. Laitteessa tulee olla aina toimiva palosuodatin asennettuna! Mikäli metallisuodatin on ehjä ja toiminta kuntoinen, voit vaihtaa pelkästään ISO ePM1 50% (F7) ja ISO Coarse (G3) suodattimet ja käyttää vanhan metallisuodattimen uudelleen.

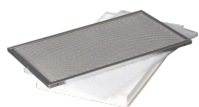

Koodi	Tuote	LVI-numero	Hinta alv 24%	Hinta alv 0%
W05FS	<b>Suodatinsarja</b> 1 kpl ISO ePM1 50% (F7) hienosuodatin tuloilmalle 1 kpl ISO coarse (G3) karkeasuodatin poistoilmalle 1 kpl metallinen palosuodatin	7906687	71,92	58,00
W05F	<b>Suodatinsarja</b> 1 kpl ISO ePM1 50% (F7) hienosuodatin tuloilmalle 1 kpl ISO coarse (G3) karkeasuodatin poistoilmalle	*****	64,48	52,00

# CASA W130

## Suodatinsarjat W130 -ilmanvaihtokoneisiin



Koodi	Tuote	LVI-numero	Hinta alv 24%	Hinta alv 0%
102W13SS	<b>Suodatinsarja</b> 1 kpl ISO ePM1 50% (F7) hienosuodatin tuloilmalle 1 kpl ISO coarse (G3) karkeasuodatin poistoilmalle 1 kpl palosuodatin tuloilmalle	7906463	75,64	61,00

# CASA W9/W230

## Suodatinsarjat W9 ja W230 -ilmanvaihtokoneisiin.

Huom. metallisuodatin korvaa vanhan PPI-20 palosuodattimen. Laitteessa tulee olla aina toimiva palosuodatin asennettuna! Mikäli metallisuodatin on ehjä ja toiminta kuntoinen, voit vaihtaa pelkästään ISO ePM1 50% (F7) ja ISO Coarse (G3) suodattimet ja käyttää vanhan metallisuodattimen uudelleen.

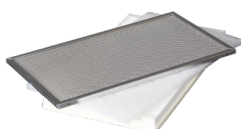

Koodi	Tuote	LVI-numero	Hinta alv 24%	Hinta alv 0%
102W23SS	<b>Suodatinsarja</b> 1 kpl ISO ePM1 50% (F7) hienosuodatin tuloilmalle 1 kpl ISO coarse (G3) karkeasuodatin poistoilmalle 1 kpl metallinen palosuodatin tuloilmalle	7906464	85,56	69,00
102W23S	<b>Suodatinsarja</b> 1 kpl ISO ePM1 50% (F7) hienosuodatin tuloilmalle 1 kpl ISO coarse (G3) karkeasuodatin poistoilmalle	*****	80,60	65,00

# CASA W80/W100

## Suodatinsarjat W80/W100 -ilmanvaihtokoneisiin.



Koodi	Tuote	LVI-numero	Hinta alv 24%	Hinta alv 0%
PW080FS	<b>Suodatinsarja</b> 1 kpl ISO ePM1 50% (F7) hienosuodatin tuloilmalle 1 kpl ISO coarse (G3) karkeasuodatin poistoilmalle 1 kpl palosuodatin tuloilmalle	7906400	45,88	37,00



# CASA R2

## Suodatinsarjat R2 -ilmanvaihtokoneisiin.



Koodi	Tuote	LVI-numero	Hinta alv 24%	Hinta alv 0%
R02FS	<b>Suodatinsarja</b> 2 kpl ISO ePM1 50% (F7) hienosuodattimet tulo- ja poistoilmalle	*****	69,44	56,00

# CASA R3

## Suodatinsarjat R3 ja R85 -ilmanvaihtokoneisiin.

R3 ja R85 -koneille on saatavissa pidemmän vaihtovälin suodatinsarja, jossa on poistosuodatin myös pölyisempään ympäristöön. Mahdollistaa puolen vuoden vaihtovälin myös vaikeammassa ympäristöissä. Tulosuodatin on F7 ja poistosuodatin on hienosuodattimen ja karkeasuodattimen yhdistelmä. Suodatinpaketti on suoraan vaihtokelpoinen nykyisen kanssa ja ei vaadi järjestelmään mitään säätöjä. Asennusohjeet löytyvät poistosuodattimen päädystä.



Koodi	Tuote	LVI-numero	Hinta alv 24%	Hinta alv 0%
PR085FS	<b>Alkuperäinen suodatinsarja</b> 2 kpl ISO ePM1 55% (F7) hienosuodattimet tulo- ja poistoilmalle	7906311	76,88	62,00
PR085FSG	<b>Pidemmän vaihtovälin suodatinsarja</b> 1 kpl ISO ePM1 55% (F7) hienosuodatin tuloilmalle 1 kpl ISO Coarse (G4) + 1 kpl ISO Coarse (G3) karkeasuodattimet poistoilmalle	7907203	76,88	62,00

# CASA R5/R120

## Suodatinsarjat CASA R5 ja R120 -ilmanvaihtokoneisiin.

R5 ja R120 -koneille on saatavissa pidemmän vaihtovälin suodatinsarja, jossa on poistosuodatin myös pölyisempään ympäristöön. Mahdollistaa puolen vuoden vaihtovälin myös vaikeammassa ympäristöissä. Tulosuodatin on F7 ja poistosuodatin on hienosuodattimen ja karkeasuodattimen yhdistelmä. Suodatinpaketti on suoraan vaihtokelpoinen nykyisen kanssa ja ei vaadi järjestelmään mitään säätöjä. Asennusohjeet löytyvät poistosuodattimen päädystä.



Koodi	Tuote	LVI-numero	Hinta alv 24%	Hinta alv 0%
10212RSS	<b>Suodatinsarja</b> 1 kpl ISO ePM1 55% (F7) hienosuodatin + 1 kpl ISO Coarse (G3) karkeasuodatin tuloilmalle 1 kpl ISO ePM1 55% (F7) hienosuodatin poistoilmalle	7906312	75,64	61,00
10212RSSG	<b>Pidemmän vaihtovälin suodatinsarja</b> 1 kpl ISO ePM1 55% (F7) hienosuodatin + 1 kpl ISO Coarse (G3) karkeasuodatin tuloilmalle 1 kpl ISO Coarse (G4) + 1 kpl ISO Coarse (G3) karkeasuodattimet poistoilmalle	*****	75,64	61,00

# CASA R7/R7-H

Suodatinsarjat R7 ja R7-H  
-ilmanvaihtokoneisiin.



Koodi	Tuote	LVI-numero	Hinta alv 24%	Hinta alv 0%
R07FS	<b>Suodatinsarja</b> 2 kpl suodatinluokka ISO ePM1 50% (F7) hienosuodattimet tuloilmalle	7907196	190,96	154,00

# CASA R9/R9-H

Suodatinsarjat R9 ja R9-H  
-ilmanvaihtokoneisiin.



Koodi	Tuote	LVI-numero	Hinta alv 24%	Hinta alv 0%
R0915FS	<b>Suodatinsarja</b> 2 kpl ISO ePM1 50% (F7) hienosuodattimet tulo- ja poistoilmalle	7907197	210,80	170,00

# CASA R15/R15-H

Suodatinsarjat R15 ja R15-H  
-ilmanvaihtokoneisiin.



Koodi	Tuote	LVI-numero	Hinta alv 24%	Hinta alv 0%
R0915FS	<b>Suodatinsarja</b> 2 kpl ISO ePM1 50% (F7) hienosuodattimet tulo- ja poistoilmalle	7907197	210,80	170,00

# ILTO 250

Suodatinsarjat ILTO 250 -ilmanvaihtokoneisiin.



Koodi	Tuote	LVI-numero	Hinta alv 24%	Hinta alv 0%
10225SS	<b>Suodatinsarja</b> 1 kpl tuloilmasuodatin F7 2 kpl karkeasuodatin G3	7907086	32,24	26,00

# ILTO 260

Suodatinsarjat ILTO 260 -ilmanvaihtokoneisiin.



Koodi	Tuote	LVI-numero	Hinta alv 24%	Hinta alv 0%
10226SS	<b>Suodatinsarja</b> 1 kpl tuloilmasuodatin F7 2 kpl karkeasuodatin G3	7907087	32,24	26,00
10226SSW	<b>Suodatinsarja etuvastusmalli</b> 1 kpl tuloilmasuodatin F7 1 kpl karkeasuodatin G3 1 kpl palamaton suodatin PPI	*****	37,20	30,00



# ILTO 270

Suodatinsarjat ILTO 270K/270M/270 Mio -ilmanvaihtokoneisiin.



Koodi	Tuote	LVI-numero	Hinta alv 24%	Hinta alv 0%
10227SS	<b>Suodatinsarja 270K</b> 1 kpl tuloilmasuodatin F7 2 kpl karkeasuodatin G3	7906450	34,72	28,00
10227SSW	<b>Suodatinsarja 270K etuvastusmalli</b> 1 kpl tuloilmasuodatin F7 1 kpl karkeasuodatin G3 1 kpl palamaton suodatin PPI	*****	37,20	30,00
10227MSS	<b>Suodatinsarja 270 M</b> 1 kpl tuloilmasuodatin F7 2 kpl karkeasuodatin G3	7906460	34,72	28,00
10227MSS	<b>Suodatinsarja 270 Mio</b> 1 kpl tuloilmasuodatin F7 2 kpl karkeasuodatin G3	7906460	34,72	28,00



**ILTO 280/290 suodatinsarjat**  
Suodatinsarjat ILTO 280/290 -ilmanvaihtokoneisiin.



Koodi	Tuote	LVI-numero	Hinta alv 24%	Hinta alv 0%
10228SS	<b>Suodatinsarja</b> 1 kpl tuloilmasuodatin F7 1 kpl karkeasuodatin G3	7906462	34,72	28,00



# ILTO 320

Suodatinsarjat ILTO 320 -ilmanvaihtokoneisiin.



Koodi	Tuote	LVI-numero	Hinta alv 24%	Hinta alv 0%
10232SS	<b>Suodatinsarja</b> 1 kpl tuloilmasuodatin F7 2 kpl karkeasuodatin G3	7907080	35,96	29,00

# ILTO 300/350/400/400M

Suodatinsarjat ILTO 300/350/400/400M -ilmanvaihtokoneisiin.

300/350

400/400M



Koodi	Tuote	LVI-numero	Hinta alv 24%	Hinta alv 0%
1023SS	<b>Suodatinsarja</b> 1 kpl tuloilmasuodatin F7 2 kpl karkeasuodatin G3	7907085	32,24	26,00

# ILTO 430/435/440

Suodatinsarjat ILTO 430/435/440 -ilmanvaihtokoneisiin.



Koodi	Tuote	LVI-numero	Hinta alv 24%	Hinta alv 0%
10244SS	<b>Suodatinsarja 430/435/440</b> 1 kpl tuloilmasuodatin F7 2 kpl karkeasuodatin G3	7906942	43,40	35,00
10244SSW	<b>Suodatinsarja etuvastusmalli 430/440</b> 1 kpl tuloilmasuodatin F7 1 kpl karkeasuodatin G3 1 kpl palamaton suodatin PPI	*****	57,04	46,00

# ILTO 450

Suodatinsarjat ILTO 450 -ilmanvaihtokoneisiin.



Koodi	Tuote	LVI-numero	Hinta alv 24%	Hinta alv 0%
10245S	<b>Suodatinsarja (v. 95 - 97)</b> 1 kpl tuloilmasuodatin F7 2 kpl karkeasuodatin G3	7906455	37,20	30,00
10245SS	<b>Suodatinsarja (v. 98 - 02)</b> 1 kpl tuloilmasuodatin F7 2 kpl karkeasuodatin G3	7907088	37,20	30,00

# ILTO 600/800

Suodatinsarjat ILTO 600/800 -ilmanvaihtokoneisiin.



Koodi	Tuote	LVI-numero	Hinta alv 24%	Hinta alv 0%
102VS	<b>Suodatinsarja, ennen 01/2002</b> 1 kpl tuloilmasuodatin F7 2 kpl karkeasuodatin G3	7907084	54,56	44,00



# ILTO 650/850

Suodatinsarjat ILTO 650/850 -ilmanvaihtokoneisiin.



Koodi	Tuote	LVI-numero	Hinta alv 24%	Hinta alv 0%
1026SS	<b>Suodatinsarja, 01/2002 --&gt;</b> 1 kpl tuloilmasuodatin F7 1 kpl karkeasuodatin G3 1 kpl palamaton suodatin PPI	7907082	83,08	67,00

# ILTO H410

Suodatinsarjat ILTO H410 -ilmanvaihtokoneisiin.



Koodi	Tuote	LVI-numero	Hinta alv 24%	Hinta alv 0%
10241SS	<b>Suodatinsarja</b> 1 kpl tuloilmasuodatin F7 2 kpl karkeasuodatin G3	7907089	54,88	37,00

# ILTO H710

Suodatinsarjat ILTO H710 -ilmanvaihtokoneisiin.



Koodi	Tuote	LVI-numero	Hinta alv 24%	Hinta alv 0%
10271SS	<b>Suodatinsarja</b> 1 kpl tuloilmasuodatin F7 2 kpl karkeasuodatin G3	7907090	64,48	52,00

# ILTO X100

Suodatinsarjat ILTO X100 -ilmanvaihtokoneisiin.



Koodi	Tuote	LVI-numero	Hinta alv 24%	Hinta alv 0%
10210SS	<b>Suodatinsarja</b> 1 kpl tuloilmasuodatin F7 2 kpl karkeasuodatin G3	7906453	64,48	52,00

# ILTO T10





Suodatinsarjat ILTO T10 -ilmanvaihtokoneisiin.



Koodi	Tuote	LVI-numero	Hinta alv 24%	Hinta alv 0%
410TILSS	<b>Suodatinsarja</b> 1 kpl tuloilmasuodatin F7 1 kpl karkeasuodatin G3 1 kpl karkeasuodatin G4	7906750	34,72	28,00

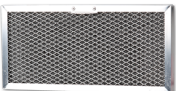

# Liesikupujen rasvasuodattimet

Koodi	Tuote	LVI-numero	Hinta alv 24%	Hinta alv 0%
 610002	<b>Salsa / Blues / Jazz / Tango / Samba / Pop / Funk / Folk</b> 398 x 178 x 9 mm metallinen rasvasuodatin	*****	40,92	33,00
 FR100895	<b>Rock/Swing</b> 300 x 250 x 9 mm metallinen rasvasuodatin. Tilattava Swing 2kpl ja Rock 3 kpl.	*****	101,68	82,00
 51468	<b>KTLAV / KTLAVS / ILMO Premium</b> 394 x 150 x 15 mm metallinen rasvasuodatin	*****	45,88	37,00
 52147	<b>ILMO/ILMO TT</b> 345 x 200 x 15 mm metallinen rasvasuodatin	*****	40,92	33,00
 51436	<b>KTL</b> 315 x 150 x 15 mm metallinen rasvasuodatin	*****	40,92	33,00
61028	<b>ILMO Rock</b> 355 x 371 x 14 mm metallinen rasvasuodatin	*****	135,16	109,00
61019	<b>INTELLE</b> 305 x 372 x 15 mm metallinen rasvasuodatin	*****	121,52	98,00
610001	<b>INTELLE MAX</b> 295 x 200 x 15 mm metallinen rasvasuodatin	*****	40,92	33,00



[Liesikuvun käyttö ja huolto\(video\)](#)



[Liesikuvun huoto- ja puhdistussuosittelut\(pdf\)](#)



# Kanavapatterien suodattimet

## Kanavapatterin suodatinsarja

Swegon CASA W2504F/SDHW250K3W/SDCW250K3W kanavapattereihin.



Koodi	Tuote	LVI-numero	Hinta alv 24%	Hinta alv 0%
W2504FSS	4 kpl ISO coarse (G3) karkeasuodatinta	*****	57,04	46,00

Feel good **inside**

